

TE19 Netzwerk-/Serverschränke

Der Schritt in eine weitere

19"-Dimension



(19")³ – die Formel für mehr Raum.

(19")³ – die Formel für mehr Raum

Der TE19 eröffnet neue Möglichkeiten – flexibel in drei Dimensionen



Die genauen Parameter für Ihre Installation sind zu Projektbeginn noch nicht bekannt? In jedem Fall wird Ihnen zu wenig Platz zur Verfügung stehen! Und kurz vor der Umsetzung kommen dann auch noch jede Menge Änderungen auf Sie zu.

Kein Problem mit dem TE19! Völlig losgelöst von allen bekannten Begrenzungen und Beschränkungen passt er sich jedem Raum und jeder Herausforderung an. Heute und in Zukunft.

Machen Sie sich unabhängig – mit dem TE19, dem Serverschrank, der Ihr Unternehmen durch (19")³ in alle Richtungen frei und flexibel vernetzt!

Mehr geht nicht!

1 Maximale Packungsdichte:

In den TE19 können 19"-Komponenten nicht nur wie gewohnt von vorn und von hinten eingebaut werden, sondern mit Ausbauschienen kann der Serverschrank auch seitlich einfach ausgebaut werden. Die dritte 19"-Dimension erschließt sich dank (19")³ in Dach und Boden.

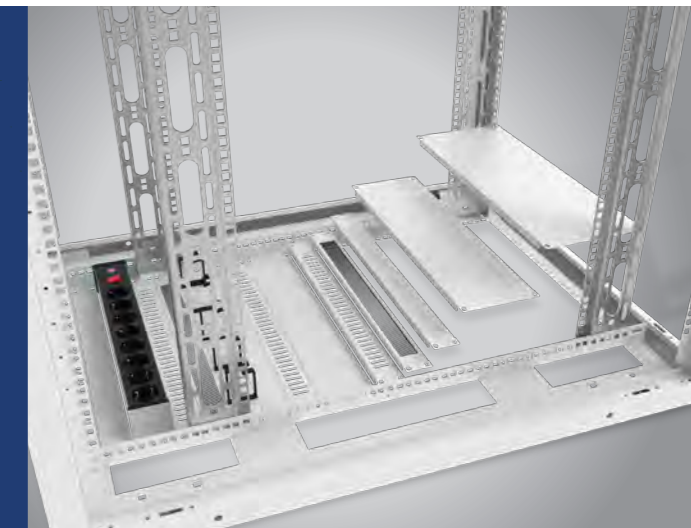

2 100 % Kalkulationssicherheit:

Das TE19-Rack ist mit 6 verschiedenen Türvarianten zu einem einzigen Preis erhältlich.



Frei hoch³

Alle Vorteile des TE19 auf einen Blick

Das TE19 Netzwerk- und Serverschranksystem ist ein durchdachtes, modular aufgebautes Schranksystem, das mit Features ausgestattet ist, die sowohl beim Einsatz als einzelner Netzwerkschrank als auch im Rechenzentrum höchste Flexibilität bei maximaler Kostenkontrolle bieten.

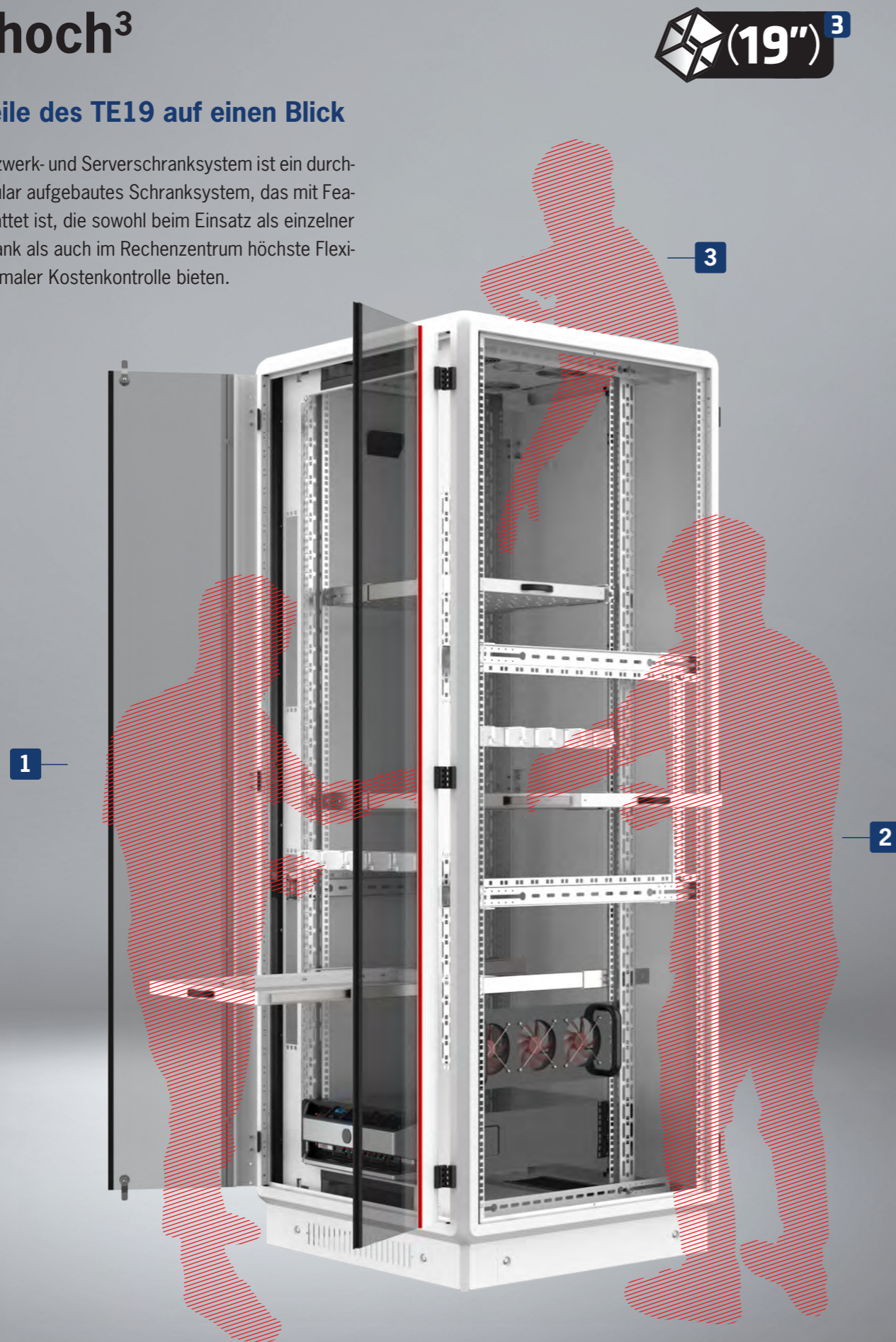

Reinpacken, was geht und Platz sparen!

In den TE19 können 19"-Komponenten nicht nur wie gewohnt von vorne, von hinten und von der Seite eingebaut werden, sondern dank $(19'')^3$ auch oben im Dach und unten im Boden. Profitieren Sie von der maximal möglichen Packungsdichte bei deutlich reduziertem Platzbedarf.

Außerdem ist die Rückwand des TE19 als zweigeteilte Tür geplant und gebaut, sodass die Netzwerkschränke auch noch besonders raumsparend näher an der Wand platziert werden können.

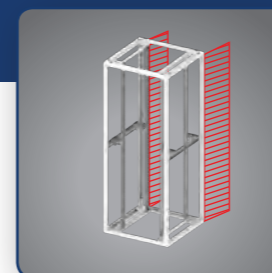
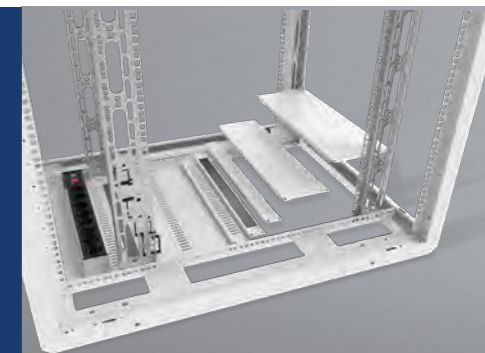

Flexibel in drei Dimensionen

Dieses System bietet Ihnen die Möglichkeit, Netzwerk- und Serverkomponenten in drei Dimensionen zu verbauen.

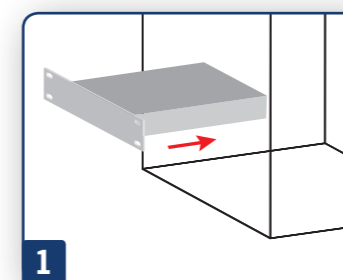

Einbau
vorn und hinten

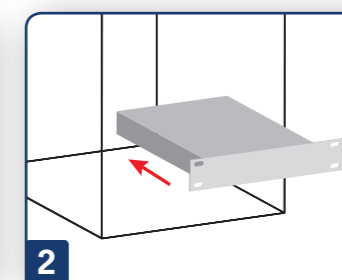

Einbau Seite
links und rechts

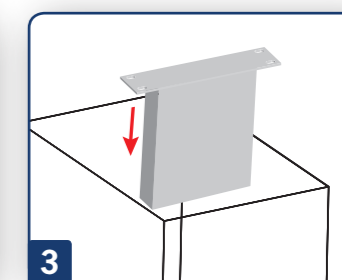

Einbau
Dach und Boden

Sicher kalkulieren – mit sechs Türvarianten zum Einheitspreis

Eine Tür – ein Preis

Durchsichtige oder geschlossene Türen, perforierte Türen, einteilige und zweiteilige Türen – der TE19 hat Türen für jeden Einsatz, für jede Umgebung.

Und selbst wenn sich im Laufe Ihres Projekts die Anforderungen an Ihre IT-Racks ändern, unser Preis bleibt, unabhängig davon, für welche Türvariante Sie sich schließlich entscheiden.



Front-/Rücktüren



1
Einteilige
Glastür



2
Einteilige
perforierte
Stahlblechtür

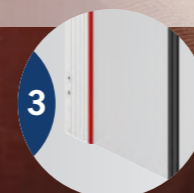

3
Zweiteilige
Glastür



4
Zweiteilige
Stahlblechtür

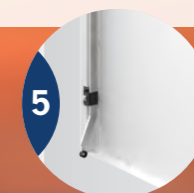

5
Einteilige
Stahlblechtür



6
Zweiteilige
perforierte
Stahlblechtür

Richtig schnell aufbauen – mit Features für eine einfache Montage

Da der TE19 im intelligenten Baukastensystem oder komplett vormontiert erhältlich ist, können Sie mit dem Schranksystem besonders einfach planen, schnell aufbauen, erweitern oder umbauen und ebenso schnell in Betrieb gehen.

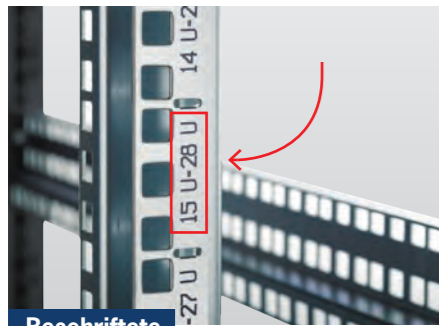

Beschriftete
19"-Ebene

Die durchgängige Beschriftung der 19"-Profilschienen erleichtert die schnelle Montage der Einbauten im TE19.

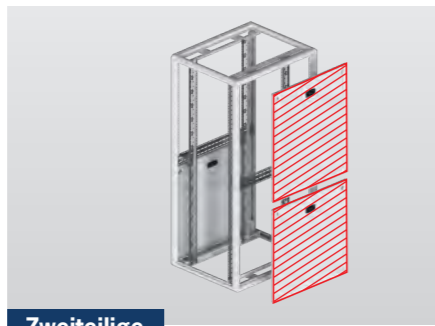

Zweiteilige
Seitenwand

Die Seitenwand ist zweigeteilt, sodass das Rack von nur einer Person bequem und komfortabel montiert oder demontiert werden kann.



Von innen verstellbare
Standfüße

Mithilfe der verstellbaren Füße kann der TE19 ganz einfach von nur einer einzigen Person von innen ausgerichtet werden – das spart Zeit und Geld beim Aufbau.



TE19 – das Rack für kleine Räume

Da die Rückwand des TE19 als zweigeteilte Tür vorgesehen ist, können Sie den Serverschrank besonders nah an der Wand aufstellen.

Verschenden Sie keinen Raum! Nutzen Sie ihn!

Schneller am Start mit (19")³

Praxiserprobte Features wie zweiteilige Rücktüren und Seitenwände, von innen verstellbare Standfüße und eine übersichtlich beschriftete 19"-Ebene unterstützen Sie beim schnellen Aufbau Ihres Serverschranks.

Verwirklichen Sie Ihre IT-Projekte in kürzester Zeit!



Varietätsvielfalt³

im Baukastensystem oder vormontiert

Der TE19 bietet für alle Anwendungen das passende Gehäuse – als einzeln aufgestellter Serverschrank oder für komplette Rechenzentren. In den Basisvarianten wird der TE19 mit Glastür bzw. perforierter Tür, Seitenwänden, Dach- und Bodenblech sowie Sockel ausgeliefert. Im Baukastensystem können Sie sich Ihr Rack nach Ihren Bedürfnissen komplett individuell zusammenstellen.

Bestellen Sie Ihren TE19! Unsere Bestellhilfe unterstützt Sie dabei.

Höhen

22 bis 46 HE

Verschiedene Höheneinheiten für unterschiedliche Anforderungen

Tiefen

800 | 1000 | 1200

Zwei Breiten und drei Tiefen für die perfekte Nutzung von Komponenten und Verkabelung

Breiten

600 | 800

Nutzen Sie Ihre Gegebenheiten zu Ihrem Vorteil!

Sie benötigen Hilfe bei der Zusammenstellung Ihres Server-Racks oder haben Fragen zu unseren Produkten? Sprechen Sie uns gerne an!

Bestellen Sie noch heute bei einem unserer Vertriebskollegen. Die Kontaktdaten finden Sie auf der letzten Seite.

Freiheit in allen Dimensionen

Mit verschiedenen Höheneinheiten und Tiefen finden Sie immer den passenden Schrank für Ihre aktiven und passiven Komponenten. Die unterschiedlichen Breiten bieten Ihnen genügend Raum für Ihren Verkabelungsbedarf. Allen Typen gemeinsam ist die extrem hohe Belastbarkeit von bis zu 1.500 kg. Mit dem TE19 sind Sie für alle Anforderungen gerüstet.

Lassen Sie sich nicht einschränken – machen Sie sich frei mit (19")³!



1000 kg

Hohe Belastbarkeit

Sofort einsatzbereit

Fix & fertig vormontierte Netzwerk- und Serverschränke

Mit unseren vormontierten Netzwerk- und Serverschränken können Sie umgehend mit dem Ausbau Ihres Netzwerks oder Rechenzentrums beginnen. Die Racks sind wahlweise mit Glastür oder perforierter Tür erhältlich. **Sie brauchen nur noch das gewünschte Zubehör aussuchen!**

Vormontierte Netzwerk-/ Serverschränke TE19 mit Glastür



TE19 mit Türen, Seitenwänden, Dachblech, Bodenblech und Sockel

- 19"-Ebene (Breite 482,6 mm) vorne und hinten, tiefenverstellbar
- 19"-Ebene (Breite 482,6 mm) oben und unten im Schrankrahmen
- 19"-Ebene (Breite 482,6 mm) seitlich, optional möglich durch passende Zusatzkomponenten
- Glastür einteilig vorne, 180°-Scharniere
- Stahlblechtür zweiteilig hinten, 180°-Scharniere
- 3-Punktverriegelung vorne und hinten, Schwenkhebelgriff für Profilhalbzylinder
- Seitenwände, einteilig oder zweiteilig, abschließbar
- Gleichschließung für Türen und Seitenwände
- Dachblech mit Bürstenleisten und abgedecktem Ausbruch für Lüftereinheit
- Bodenblech mit Bürstenleisten
- 100 mm Sockel mit komplett versenkbaren Nivellierfüßen
- Korpus zerlegbar
- Belastbarkeit 1000 kg
- Schrank komplett geerdet
- RAL 7035 (lichtgrau)

Vormontierte Netzwerk-/ Serverschränke TE19 belüftet



TE19 mit Türen, Seitenwänden, Dachblech, Bodenblech und Sockel

- 19"-Ebene (Breite 482,6 mm) vorne und hinten, tiefenverstellbar
- 19"-Ebene (Breite 482,6 mm) oben und unten im Schrankrahmen
- 19"-Ebene (Breite 482,6 mm) seitlich, optional möglich durch passende Zusatzkomponenten
- Perforierte Stahlblechtür einteilig vorne, 180°-Scharniere
- Perforierte Stahlblechtür zweiteilig hinten, 180°-Scharniere
- 3-Punktverriegelung vorne und hinten, Schwenkhebelgriff für Profilhalbzylinder
- Seitenwände, einteilig oder zweiteilig, abschließbar
- Gleichschließung für Türen und Seitenwände
- Dachblech mit Bürstenleisten und abgedecktem Ausbruch für Lüftereinheit
- Bodenblech mit Bürstenleisten
- 100 mm Sockel mit komplett versenkbaren Nivellierfüßen
- Korpus zerlegbar
- Belastbarkeit 1000 kg
- Schrank komplett geerdet
- RAL 7035 (lichtgrau)

Breite in mm	Seitenwände	600			800		
		800	1000	1200	800	1000	1200
22 HE (1228 mm)	1-teilig	TE68P02	TE60P02	TE62P02	TE88P02	TE80P02	TE82P02
26 HE (1406 mm)	1-teilig	TE68Q02	TE60Q02	TE62Q02	TE88Q02	TE80Q02	TE82Q02
36 HE (1850 mm)	1-teilig	TE68R02	TE60R02	TE62R02	TE88R02	TE80R02	TE82R02
42 HE (2117 mm)	2-teilig	TE68S02	TE60S02	TE62S02	TE88S02	TE80S02	TE82S02
46 HE (2295 mm)	2-teilig	TE68T02	TE60T02	TE62T02	TE88T02	TE80T02	TE82T02

Höhe
inklusive
Sockel

Auf Anfrage alle Modelle auch in RAL 9005 (tiefschwarz) erhältlich

Breite in mm	Seitenwände	600			800		
		800	1000	1200	800	1000	1200
22 HE (1228 mm)	1-teilig	TE68P01	TE60P01	TE62P01	TE88P01	TE80P01	TE82P01
26 HE (1406 mm)	1-teilig	TE68Q01	TE60Q01	TE62Q01	TE88Q01	TE80Q01	TE82Q01
36 HE (1850 mm)	1-teilig	TE68R01	TE60R01	TE62R01	TE88R01	TE80R01	TE82R01
42 HE (2117 mm)	2-teilig	TE68S01	TE60S01	TE62S01	TE88S01	TE80S01	TE82S01
46 HE (2295 mm)	2-teilig	TE68T01	TE60T01	TE62T01	TE88T01	TE80T01	TE82T01

Höhe
inklusive
Sockel

Auf Anfrage alle Modelle auch in RAL 9005 (tiefschwarz) erhältlich

TE19 mit 800 mm Tiefe

und passendem Zubehör

TE99092	2 AC-Lüfter mit analogem Thermostat
TE99041	4 AC-Lüfter mit analogem Thermostat
TE99094	6 AC-Lüfter mit analogem Thermostat



Lüftereinheit analog 1

TE10077	1 HE Bügelgröße (H/T) ca. 40 x 65 mm
TE10078	1 HE Bügelgröße (H/T) ca. 40 x 100 mm
TE10079	2 HE Bügelgröße (H/T) ca. 80 x 100 mm

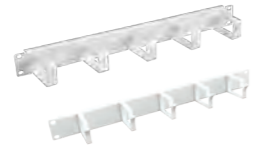

Kabelführung 19" 2

TE99034	1 HE Bügelgröße (H/T) ca. 44 x 72 mm
TE99035	2 HE Bügelgröße (H/T) ca. 88 x 72 mm

Kabelführungsbügel für die seitliche Montage am 19"-Rahmen

TE99067	Maße (B/T): 44 x 100 mm
TE99068	Maße (B/T): 88 x 66 mm

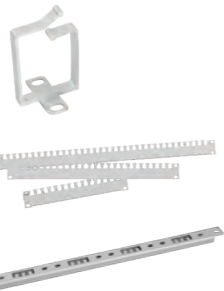

Kabelführung 3

Kabelabfangung

TE99076	Kabelabfangschiene L seitlich
TE99086	C-Profilschiene für den seitlichen Einbau
TE99085	C-Profilschiene für den Einbau in die 19"-Ebene

Kabelkanal für 800 mm breite Schränke

TE99159	Kabelkanal für 22 HE (1 VE = 2 Stück)
TE99158	Kabelkanal für 26 HE (1 VE = 2 Stück)
TE99157	Kabelkanal für 36 HE (1 VE = 2 Stück)
TE99050	Kabelkanal für 42 HE (1 VE = 2 Stück)
TE99156	Kabelkanal für 46 HE (1 VE = 2 Stück)



Seitliche Kabeltrasse (Breite 200 mm)

TE99162	Kabeltrasse für 22 HE
TE99161	Kabeltrasse für 26 HE
TE99160	Kabeltrasse für 36 HE
TE99091	Kabeltrasse für 42 HE
TE99090	Kabeltrasse für 46 HE

Steckdosenleiste Kunststoff

TE10345	8 x Schutzkontakt-Steckdosen ohne Schalter
TE10346	8 x Schutzkontakt-Steckdosen mit Schalter
TE10347	8 x Schutzkontakt-Steckdosen mit Überspannungsschutz

Steckdosenleiste Alu

TE10324	9 x Schutzkontakt-Steckdosen
TE10327	7 x Schutzkontakt-Steckdosen mit Schalter
TE10237.6	6 x Schutzkontakt-Steckdosen mit Überspannungsschutz

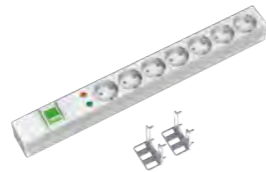

Stromversorgung 6

Belüftete Sockel 4



Höhe in mm	100	200
Breite in mm	600	800
Artikelnr.	TE99001	TE99004

Erdung 5

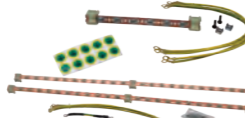

TE99096	Potentialausgleichschiene mit 6 Anschlüssen und 2 Isolatoren
TE99097	Erdschiene mit 3 Isolatoren, 44 Anschlüsse für Erdungsleiter

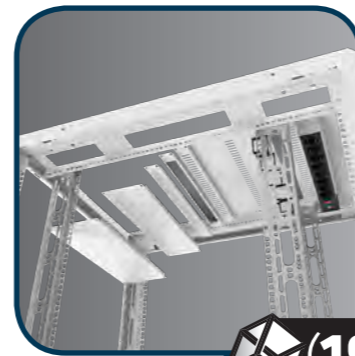

(19") B

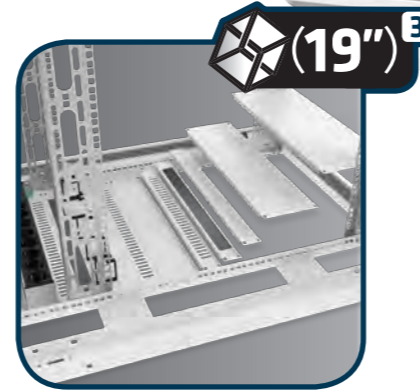

(19") B

7 Schrankgestelle 800 mm tief

Schrankgestell mit Boden- und Dachblech

Höhe in mm	22 HE	26 HE	36 HE	42 HE	46 HE
Breite in mm	600	800	600	800	600
Artikelnr.	TE68P00	TE88P00	TE68Q00	TE88Q00	TE68R00

8 Seitwände für 800 mm tiefe Schränke

Seitenwände 1-teilig

TE99148	Seitenwand 1-teilig für 22 HE
TE99146	Seitenwand 1-teilig für 26 HE
TE99144	Seitenwand 1-teilig für 36 HE
TE99142	Seitenwand 1-teilig für 42 HE
TE99138	Seitenwand 1-teilig für 46 HE

Seitenwände 2-teilig

TE99056	Seitenwand 2-teilig für 42 HE
TE99140	Seitenwand 2-teilig für 46 HE

9 Fronttüren/Rücktüren

Glastür 1-teilig

Höhe in mm	22 HE	26 HE	36 HE	42 HE	46 HE
Breite in mm	600	800	600	800	600
Artikelnr.	TE99122	TE99127	TE99098	TE99100	TE99102

Stahlblechtür perforiert 1-teilig

Höhe in mm	22 HE	26 HE	36 HE	42 HE	46 HE
Breite in mm	600	800	600	800	600
Artikelnr.	TE99120	TE99125	TE99059	TE99061	TE99063

Glastür 2-teilig für 800 mm breite Schränke

Höhe in mm	22 HE	26 HE	36 HE	42 HE	46 HE
Breite in mm	800	800	800	800	800
Artikelnr.	TE99137	TE99075	TE99074	TE99073	TE99136

10 Rücktüren/Fronttüren

Stahlblechtür 2-teilig

Höhe in mm	22 HE	26 HE	36 HE	42 HE	46 HE
Breite in mm	600	800	600	800	600
Artikelnr.	TE99123	TE99128	TE99099	TE9901	TE99103

Stahlblechtür 1-teilig

Höhe in mm	22 HE	26 HE	36 HE	42 HE	46 HE
Breite in mm	600	800	600	800	600
Artikelnr.	TE99124	TE99129	TE99132	TE99135	TE99131

Stahlblechtür perforiert 2-teilig

Höhe in mm	22 HE	26 HE	36 HE	42 HE	46 HE
Breite in mm	600	800	600	800	600
Artikelnr.	TE99121	TE99126	TE99060	TE99062	TE99064

11 Fachböden 19"

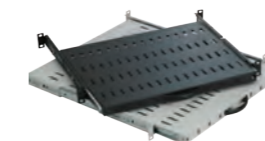

Schwerlastfachboden fix Tiefe 740 mm

TE99106	für Abstand der 19"-Ebenen: 400 - 600 mm
TE99107	für Abstand der 19"-Ebenen: 600 - 900 mm

Schwerlastfachboden ausziehbar Tiefe 740 mm

TE99108	für Abstand der 19"-Ebenen: 400 - 600 mm
TE99109	für Abstand der 19"-Ebenen: 600 - 900 mm

Auf Wunsch alle Komponenten vormontiert

TE19 mit 1000 mm Tiefe

und passendem Zubehör

TE99092	2 AC-Lüfter mit analogem Thermostat
TE99041	4 AC-Lüfter mit analogem Thermostat
TE99094	6 AC-Lüfter mit analogem Thermostat



Lüftereinheit analog 1

TE10077	1 HE Bügelgröße (H/T) ca. 40 x 65 mm
TE10078	1 HE Bügelgröße (H/T) ca. 40 x 100 mm
TE10079	2 HE Bügelgröße (H/T) ca. 80 x 100 mm

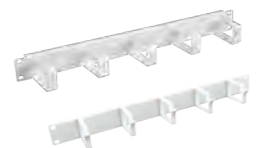

Kabelführung 19" 2

TE99034	1 HE Bügelgröße (H/T) ca. 44 x 72 mm
TE99035	2 HE Bügelgröße (H/T) ca. 88 x 72 mm

Kabelführungsbügel für die seitliche Montage am 19"-Rahmen

TE99067	Maße (B/T): 44 x 100 mm
TE99068	Maße (B/T): 88 x 66 mm



Kabelabfangung

TE99077	Kabelabfangschiene L seitlich
TE99087	C-Profilschiene für den seitlichen Einbau
TE99076	C-Profilschiene für den Einbau in die 19"-Ebene

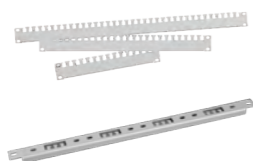

Kabelkanal für 800 mm breite Schränke

TE99159	Kabelkanal für 22 HE (1 VE = 2 Stück)
TE99158	Kabelkanal für 26 HE (1 VE = 2 Stück)
TE99157	Kabelkanal für 36 HE (1 VE = 2 Stück)
TE99050	Kabelkanal für 42 HE (1 VE = 2 Stück)
TE99156	Kabelkanal für 46 HE (1 VE = 2 Stück)



Seitliche Kabeltrasse (Breite 200 mm)

TE99162	Kabeltrasse für 22 HE
TE99161	Kabeltrasse für 26 HE
TE99160	Kabeltrasse für 36 HE
TE99091	Kabeltrasse für 42 HE
TE99090	Kabeltrasse für 46 HE



Steckdosenleiste Kunststoff

TE10345	8 x Schutzkontakt-Steckdosen ohne Schalter
TE10346	8 x Schutzkontakt-Steckdosen mit Schalter
TE10347	8 x Schutzkontakt-Steckdosen mit Überspannungsschutz

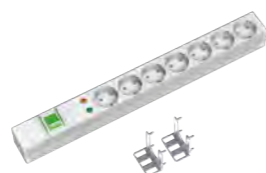

Steckdosenleiste Alu

TE10324	9 x Schutzkontakt-Steckdosen
TE10327	7 x Schutzkontakt-Steckdosen mit Schalter
TE10237.6	6 x Schutzkontakt-Steckdosen mit Überspannungsschutz

Stromversorgung 6

Belüftete Sockel 4



Höhe in mm	100	200
Breite in mm	600	800
Artikelnr.	5499 002 5499 005	5499 008 5499 011

Erdung 5

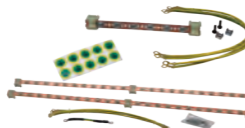

5499 096	Potentialausgleichschiene mit 6 Anschlüssen und 2 Isolatoren
5499 097	Erdschiene mit 3 Isolatoren, 44 Anschlüsse für Erdungsleiter

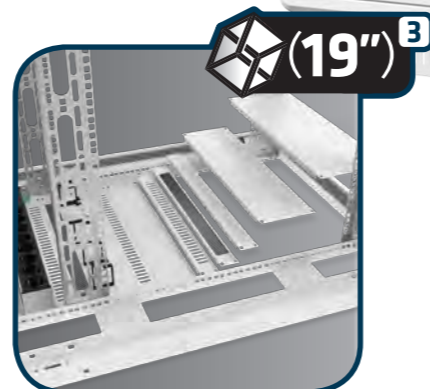

7 Schrankgestelle 1000 mm tief

Schrankgestell mit Boden- und Dachblech

Höhe in mm	22 HE	26 HE	36 HE	42 HE	46 HE
Breite in mm	600	800	600	800	600
Artikelnr.	TE60P00	TE480P00	TE60Q00	TE80Q00	TE60R00

8 Seitwände für 1000 und 1200 mm tiefe Schränke

Seitenwände 1-teilig

TE99149	Seitenwand 1-teilig für 22HE
TE99147	Seitenwand 1-teilig für 26HE
TE99145	Seitenwand 1-teilig für 36HE
TE99143	Seitenwand 1-teilig für 42HE
TE99139	Seitenwand 1-teilig für 46HE

Seitenwände 2-teilig

TE99057	Seitenwand 2-teilig für 42HE
TE99141	Seitenwand 2-teilig für 46HE

9 Fronttüren/Rücktüren

Glastür 1-teilig

Höhe in mm	22 HE	26 HE	36 HE	42 HE	46 HE
Breite in mm	600	800	600	800	600
Artikelnr.	TE99122	TE99127	TE99098	TE99100	TE99102

Stahlblechtür perforiert 1-teilig

Höhe in mm	22 HE	26 HE	36 HE	42 HE	46 HE
Breite in mm	600	800	600	800	600
Artikelnr.	TE99120	TE99125	TE99059	TE99061	TE99063

Glastür 2-teilig für 800 mm breite Schränke

Höhe in mm	22 HE	26 HE	36 HE	42 HE	46 HE
Breite in mm	800	800	800	800	800
Artikelnr.	TE99137	TE99075	TE99074	TE99073	TE99136

10 Rücktüren/Fronttüren

Stahlblechtür 2-teilig

Höhe in mm	22 HE	26 HE	36 HE	42 HE	46 HE
Breite in mm	600	800	600	800	600
Artikelnr.	TE99123	TE99128	TE99099	TE99101	TE99103

Stahlblechtür 1-teilig

Höhe in mm	22 HE	26 HE	36 HE	42 HE	46 HE
Breite in mm	600	800	600	800	600
Artikelnr.	TE99124	TE99129	TE99132	TE99135	TE99131

Stahlblechtür perforiert 2-teilig

Höhe in mm	22 HE	26 HE	36 HE	42 HE	46 HE
Breite in mm	600	800	600	800	600
Artikelnr.	TE99121	TE99126	TE99060	TE99062	TE99064

11 Fachböden 19"

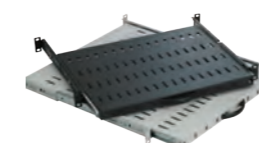

Schwerlastfachboden fix Tiefe 740 mm

TE99106	für Abstand der 19"-Ebenen: 400 - 600 mm
TE99107	für Abstand der 19"-Ebenen: 600 - 900 mm

Schwerlastfachboden ausziehbar Tiefe 740 mm

TE99108	für Abstand der 19"-Ebenen: 400 - 600 mm
TE99109	für Abstand der 19"-Ebenen: 600 - 900 mm

Auf Wunsch alle Komponenten vormontiert

TE19 mit 1200 mm Tiefe

und passendem Zubehör

TE99092	2 AC-Lüfter mit analogem Thermostat
TE99041	4 AC-Lüfter mit analogem Thermostat
TE99094	6 AC-Lüfter mit analogem Thermostat



Lüftereinheit analog 1

TE10077	1 HE Bügelgröße (H/T) ca. 40 x 65 mm
TE10078	1 HE Bügelgröße (H/T) ca. 40 x 100 mm
TE10079	2 HE Bügelgröße (H/T) ca. 80 x 100 mm

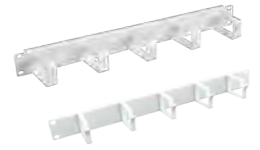

Kabelführung 19" 2

TE99034	1 HE Bügelgröße (H/T) ca. 44 x 72 mm
TE99035	2 HE Bügelgröße (H/T) ca. 88 x 72 mm

Kabelführungsbügel für die seitliche Montage am 19"-Rahmen

TE99067	Maße (B/T): 44 x 100 mm
TE99068	Maße (B/T): 88 x 66 mm

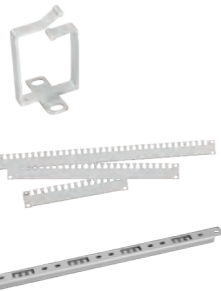

Kabelführung 3

Kabelabfangung

TE99077	Kabelabfangschiene L seitlich
TE99087	C-Profilschiene für den seitlichen Einbau
TE99085	C-Profilschiene für den Einbau in die 19"-Ebene

Kabelkanal für 800 mm breite Schränke

TE99159	Kabelkanal für 22 HE (1 VE = 2 Stück)
TE99158	Kabelkanal für 26 HE (1 VE = 2 Stück)
TE99157	Kabelkanal für 36 HE (1 VE = 2 Stück)
TE99050	Kabelkanal für 42 HE (1 VE = 2 Stück)
TE99156	Kabelkanal für 46 HE (1 VE = 2 Stück)

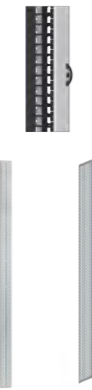

Seitliche Kabeltrasse (Breite 200 mm)

TE99162	Kabeltrasse für 22 HE
TE99161	Kabeltrasse für 26 HE
TE99160	Kabeltrasse für 36 HE
TE99091	Kabeltrasse für 42 HE
TE99090	Kabeltrasse für 46 HE

Steckdosenleiste Kunststoff

TE10345	8 x Schutzkontakt-Steckdosen ohne Schalter
TE10346	8 x Schutzkontakt-Steckdosen mit Schalter
TE10347	8 x Schutzkontakt-Steckdosen mit Überspannungsschutz

Steckdosenleiste Alu

TE10324	9 x Schutzkontakt-Steckdosen
TE10327	7 x Schutzkontakt-Steckdosen mit Schalter
TE10237.6	6 x Schutzkontakt-Steckdosen mit Überspannungsschutz

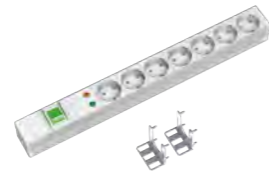

Stromversorgung 6

Belüftete Sockel 4



Höhe in mm	100	200
Breite in mm	600	800
Artikelnr.	TE99003	TE99006

Erdung 5

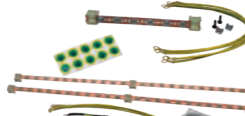

TE99096	Potentialausgleichschiene mit 6 Anschlüssen und 2 Isolatoren
TE99097	Erdschiene mit 3 Isolatoren, 44 Anschlüsse für Erdungsleiter



(19") 3



10

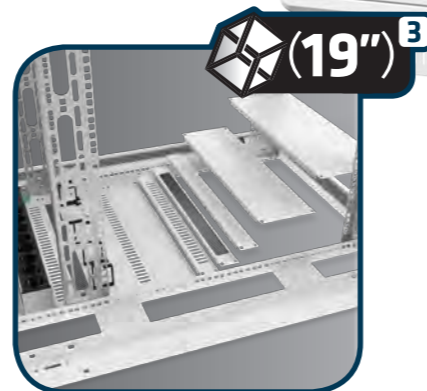

(19") 3

7 Schrankgestelle 1200 mm tief

Schrankgestell mit Boden- und Dachblech

Höhe in mm	22 HE	26 HE	36 HE	42 HE	46 HE
Breite in mm	600	800	600	800	600
Artikelnr.	TE62P00	TE82P00	TE62Q00	TE82Q00	TE62R00

8 Seitwände für 1000 und 1200 mm tiefe Schränke

Seitenwände 1-teilig

TE99149	Seitenwand 1-teilig für 22HE
TE99147	Seitenwand 1-teilig für 26HE
TE99145	Seitenwand 1-teilig für 36HE
TE99143	Seitenwand 1-teilig für 42HE
TE99139	Seitenwand 1-teilig für 46HE

Seitenwände 2-teilig

TE99057	Seitenwand 2-teilig für 42HE
TE99141	Seitenwand 2-teilig für 46HE

9 Fronttüren/Rücktüren

Glastür 1-teilig

Höhe in mm	22 HE	26 HE	36 HE	42 HE	46 HE
Breite in mm	600	800	600	800	600
Artikelnr.	TE99122	TE99127	TE99098	TE99100	TE99102

Stahlblechtür perforiert 1-teilig

Höhe in mm	22 HE	26 HE	36 HE	42 HE	46 HE
Breite in mm	600	800	600	800	600
Artikelnr.	TE99120	TE99125	TE99059	TE99061	TE99063

Glastür 2-teilig für 800 mm breite Schränke

Höhe in mm	22 HE	26 HE	36 HE	42 HE	46 HE
Breite in mm	800	800	800	800	800
Artikelnr.	TE99137	TE99075	TE99074	TE99073	TE99136

10 Rücktüren/Fronttüren

Stahlblechtür 2-teilig

Höhe in mm	22 HE	26 HE	36 HE	42 HE	46 HE
Breite in mm	600	800	600	800	600
Artikelnr.	TE99123	TE99128	TE99099	TE99101	TE99103

Stahlblechtür 1-teilig

Höhe in mm	22 HE	26 HE	36 HE	42 HE	46 HE
Breite in mm	600	800	600	800	600
Artikelnr.	TE99124	TE99129	TE99132	TE99135	TE99131

Stahlblechtür perforiert 2-teilig

Höhe in mm	22 HE	26 HE	36 HE	42 HE	46 HE
Breite in mm	600	800	600	800	600
Artikelnr.	TE99121	TE99126	TE99060	TE99062	TE99064

11 Fachböden 19"

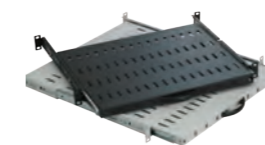

Schwerlastfachboden fix Tiefe 740 mm

TE99107	für Abstand der 19"-Ebenen: 600 - 900 mm
---------	--

Schwerlastfachboden ausziehbar Tiefe 740 mm

TE99109	für Abstand der 19"-Ebenen: 600 - 900 mm
---------	--

Auf Wunsch alle Komponenten vormontiert

TE19 – Komponenten & Zubehör

TE19 Schrankgestell

TE19 Schrankgestell mit Dach- und Bodenblech

Eigenschaften

- 19"-Ebene (Breite 482,6 mm) vorne und hinten, tiefenverstellbar
- 19"-Ebene (Breite 482,6 mm) oben und unten im Schrankrahmen
- 19"-Ebene (Breite 482,6 mm) seitlich, optional möglich durch passende Zusatzkomponenten
- ohne Front- und Rücktür
- ohne Seitenwände
- ohne Sockel
- Dachblech mit Bürstenleisten und abgedecktem Ausbruch für Lüftereinheit
- Bodenblech mit Bürstenleisten
- Korpus zerlegbar
- Belastbarkeit 1000 kg
- Schrank komplett geerdet
- RAL 7035



Tiefe 800 mm

Höhe in mm	22 HE		26 HE		36 HE		42 HE		46 HE	
Breite in mm	600	800	600	800	600	800	600	800	600	800
Artikelnr.	TE68P00	TE88P00	TE68Q00	TE88Q00	TE68R00	TE88R00	TE68S00	TE88S00	TE68T00	TE88T00

Tiefe 1000 mm

Höhe in mm	22 HE		26 HE		36 HE		42 HE		46 HE	
Breite in mm	600	800	600	800	600	800	600	800	600	800
Artikelnr.	TE60P00	TE80P00	TE60Q00	TE80Q00	TE60R00	TE80R00	TE60S00	TE80S00	TE60T00	TE80T00

Tiefe 1200 mm

Höhe in mm	22 HE		26 HE		36 HE		42 HE		46 HE	
Breite in mm	600	800	600	800	600	800	600	800	600	800
Artikelnr.	TE62P00	TE82P00	TE62Q00	TE82Q00	TE62R00	TE82R00	TE62S00	TE82S00	TE62T00	TE82T00

Auf Anfrage alle Modelle auch in RAL 9005 (tiefschwarz)

TE19 Schranktüren

TE19 Stahlblechtür perforiert 1-teilig

Breite in mm	600		800	
22 HE	TE99120	TE99125		
26 HE	TE99059	TE99061		
36 HE	TE99063	TE99065		
42 HE	TE99052	TE99054		
46 HE	TE99110	TE99115		



TE19 Stahlblechtür perforiert 2-teilig

Breite in mm	600		800	
22 HE	TE99121	TE99126		
26 HE	TE99060	TE99062		
36 HE	TE99064	TE99066		
42 HE	TE99053	TE99055		
46 HE	TE99111	TE99116		



TE19 Glastür 1-teilig

Breite in mm	600		800	
22 HE	TE99122	TE99127		
26 HE	TE99098	TE99100		
36 HE	TE99102	TE99104		
42 HE	TE99069	TE99071		
46 HE	TE99112	TE99117		



TE19 Glastür 2-teilig

Breite in mm	800	
22 HE	TE99137	
26 HE	TE99075	
36 HE	TE99074	
42 HE	TE99073	
46 HE	TE99136	

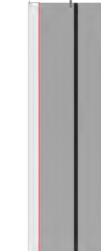

TE19 Stahlblechtür 1-teilig

Breite in mm	600		800	
22 HE	TE99124	TE99129		
26 HE	TE99132	TE99135		
36 HE	TE99131	TE99134		
42 HE	TE99130	TE99133		
46 HE	TE99114	TE99119		



TE19 Stahlblechtür 2-teilig

Breite in mm	600		800	
22 HE	TE99123	TE99128		
26 HE	TE99099	TE99101		
36 HE	TE99103	TE99105		
42 HE	TE99070	TE99072		
46 HE	TE99113	TE99118		



TE19 Seitenteile

Seitenwand 1-teilig für 800 mm tiefen TE19 Schrank

Breite in mm	800	
22 HE	TE99148	
26 HE	TE99146	
36 HE	TE99144	
42 HE	TE99142	
46 HE	TE99138	



Seitenwand 1-teilig für 1000 und 1200 mm tiefen TE19 Schrank

Breite in mm	1000/1200	
22 HE	TE99149	
26 HE	TE99147	
36 HE	TE99145	
42 HE	TE99143	
46 HE	TE99139	



Seitenwand 2-teilig für 800 mm tiefen TE19 Schrank

Breite in mm	800	
42 HE	TE99056	
46 HE	TE99140	



Seitenwand 2-teilig für 1000 und 1200 mm tiefen TE19 Schrank

Breite in mm	1000/1200	
42 HE	TE99057	
46 HE	TE99141	



Schrankszubehör

Sockel

Sockel belüftet für TE19

Sockel für 600 mm breite Schränke

Sockelhöhe	Tiefe 800 mm	Tiefe 1000 mm	Tiefe 1200 mm
100 mm	TE99001	TE99002	TE99003
200 mm	TE99007	TE99008	TE99009

- einzeln abnehmbare Blenden
- inklusive Nivellierfüßen



Sockel für 800 mm breite Schränke

Sockelhöhe	Tiefe 800 mm	Tiefe 1000 mm	Tiefe 1200 mm
100 mm	TE99004	TE99005	TE99006
200 mm	TE99010	TE99011	TE99012

Anreihersatz

TE99013	Anreihverbinder für TE19-Schränke
---------	-----------------------------------

- bestehend aus 4 Winkeln
- inklusive Befestigungsmaterial



Kabelführung

Patchkabelführungspanel 19" (Breite 482,6 mm)

TE99034	19" (Breite 482,6 mm) 1 HE Bügelgröße (H/T) ca. 44 x 72 mm
TE99035	19" (Breite 482,6 mm) 2 HE Bügelgröße (H/T) ca. 88 x 72 mm

- inklusive Befestigungsmaterial
- 5 integrierte Kabelführungen aus Metall
- RAL 7035 (lichtgrau)



Patchkabelführungspanel 19" (Breite 482,6 mm)

TE10077	19" (Breite 482,6 mm) 1 HE Bügelgröße (H/T) ca. 40 x 65 mm
TE10078	19" (Breite 482,6 mm) 1 HE Bügelgröße (H/T) ca. 40 x 100 mm
TE10079	19" (Breite 482,6 mm) 2 HE Bügelgröße (H/T) ca. 80 x 100 mm

- inklusive Befestigungsmaterial
- 5 integrierte Kabelführungen aus Metall
- RAL 7035 (lichtgrau)



Frontplatte 19" (Breite 482,6 mm) 1 HE mit Kabeldurchführung/Bürstenleiste

TE99036	Bürstenöffnung 27 x 423 mm
---------	----------------------------

- inklusive Befestigungsmaterial
- RAL 7035 (lichtgrau)



Frontplatte 1 HE mit Kabeldurchführung/Bürstenleiste und Kabelablage

TE99037	Bürstenöffnung (H/B) 27 x 423 mm
---------	----------------------------------

- hintere Ablageplatte (B/T) 440 x 115 mm



Kabelführungsbügel für die seitliche Montage am 19"-Rahmen

TE99067	Maße (B/T): 44 x 100 mm
TE99068	Maße (B/T): 88 x 66 mm

- Montage am 19"-Rahmen
- 1 VE = 10 Stück
- RAL 7035 (lichtgrau)



Kabelführungsbügel für die seitliche Montage am 19"-Rahmen

TE99079	Maße (B/T): 125 x 90 mm
---------	-------------------------

- Montage am 19"-Rahmen
- 1 VE = 1 Stück
- Stahl (Oberfläche verzinkt)



Rangierbügel für die seitliche Montage am 19"-Rahmen

TE99080	Maße (B/T): 333 x 100 mm
---------	--------------------------

- Montage am 19"-Rahmen
- 1 VE = 1 Stück
- Stahl (Oberfläche verzinkt)



Kabelkanal für die seitliche (vertikal) Montage

TE99159	Kabelkanal für 22 HE
TE99158	Kabelkanal für 26 HE
TE99157	Kabelkanal für 36 HE
TE99050	Kabelkanal für 42 HE
TE99156	Kabelkanal für 46 HE

- Befestigung am Rahmen des Schrankes
- 1 VE = 2 Stück
- RAL 7035 (lichtgrau)



Kabelabfangschiene L seitlich

TE99076	für 800 mm tiefe Schränke
TE99077	für 1000 und 1200 mm tiefe Schränke

- für seitlichen Schrankeinbau



Auf Anfrage alle Modelle auch in RAL 9005 (tiefschwarz)

Auf Anfrage alle Modelle auch in RAL 9005

Schrankszubehör

Kabelführung

C-Profilschiene für den Einbau in die 19"-Ebene

TE99085	Maße: 19" (Breite 482,6 mm)
---------	-----------------------------

- Montage in der 19"-Ebene
- C-Profil zur Aufnahme von Rohrschellen
- 1 VE = 1 Stück
- Breite: 482,6 mm



C-Profilschiene für den seitlichen Einbau

TE99086	für 800 mm tiefen Schrank
TE99087	für 1000 und 1200 mm tiefe Schränke

- für seitlichen Schrankeinbau
- C-Profil zur Aufnahme von Rohrschellen
- 1 VE = 1 Stück



Seitliche Kabeltrasse

TE99162	für 22 HE Schränke
TE99161	für 26 HE Schränke
TE99160	für 36 HE Schränke
TE99091	für 42 HE Schränke
TE99090	für 46 HE Schränke

- Zur Fixierung von Kabeln
- Breite: 200 mm, Befestigung am Schrankrahmen
 - inklusive Befestigungsmaterial

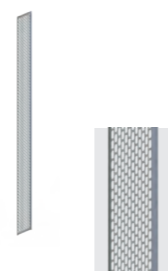

Belüftung

Lüftereinheit für Dacheinbau / analog

TE99092	2 AC-Lüfter mit analogem Thermostat
TE99041	4 AC-Lüfter mit analogem Thermostat
TE99094	6 AC-Lüfter mit analogem Thermostat

- analoges Thermostat, komplett verdrahtet
- 230 V
- Anschlusskabel 3 m mit Schutzkontaktstecker
- zur optimalen Wärmeabfuhr im Schrank
- RAL 7035 (lichtgrau)



Lüftereinheit für Dacheinbau / digital

TE99093	2 AC-Lüfter mit digitalem Thermostat
TE99042	4 AC-Lüfter mit digitalem Thermostat
TE99095	6 AC-Lüfter mit digitalem Thermostat

- digitales Thermostat, komplett verdrahtet
- 230 V
- Anschlusskabel 3 m mit Schutzkontaktstecker
- zur optimalen Wärmeabfuhr im Schrank
- RAL 7035 (lichtgrau)



Lüftereinschub 1 HE, 19" (Breite 482,6 mm)

TE99043	2 AC-Lüfter mit digitalem Thermostat
---------	--------------------------------------

- digitales Thermostat, komplett verdrahtet
- 2 Lüfter, 230 V
- Anschlusskabel 1,5 m mit Schutzkontaktstecker
- Tiefe 150 mm
- RAL 7035 (lichtgrau)
- Höhe 1 HE



Ausbau

Blindfrontplatte 19" (Breite: 482,6 mm)

- als Leerfeld-Abdeckung
- RAL 7035 (lichtgrau)
- RAL 7035 (lichtgrau)

TE99025	1 HE
TE99026	2 HE
TE99027	3 HE
TE99028	4 HE
TE99029	5 HE
TE99030	6 HE



Dokumentenfach 19" (Breite 482,6 mm)

- inkl. Befestigungsmaterial
- abschließbar
- RAL 7035 (lichtgrau)

TE99031	1 HE
TE99032	2 HE
TE99033	3 HE



Befestigungssatz 19" (Breite 482,6 mm)

TE10044.2	Befestigungssatz
TE10044.250	50 x Befestigungssatz

- zum Befestigen von 19"-Einbauten
- bestehend aus:
4 x Käfigmutter M6
4 x Plastik-Unterlegscheibe M6
4 x Rundkopfschraube M6



Erd-Befestigungssatz 19" (Breite 482,6 mm)

TE10044.E2	Befestigungssatz
TE10044.E250	50 x Befestigungssatz

- zum Befestigen und gleichzeitigen Erden von lackierten 19"-Einbauten
- bestehend aus:
4 x Käfigmutter M6
4 x Plastik-Unterlegscheibe M6
4 x Rundkopfschraube M6
- wird benötigt bei lackierten 19"-Einbauten



Auf Anfrage alle Modelle auch in RAL 9005 (tiefschwarz)

Schrankszubehör

Ausbau

Fachboden 19" (Breite 482,6 mm) stationär

TE99044	1 HE, Tiefe Auflagefläche: 250 mm
TE99045	2 HE, Tiefe Auflagefläche: 350 mm

- für Front-Befestigung
- perforiert
- statische Tragkraft: 30 kg
- inkl. Befestigungsmaterial
- RAL 7035 (lichtgrau)

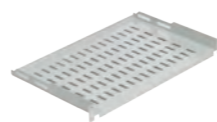

Schwerlastfachboden

TE99106	Abstand der 19"-Ebenen: 400 - 600 mm, Auflagefläche 400 mm
TE99107	Abstand der 19"-Ebenen: 600 - 900 mm, Auflagefläche 600 mm

- Schwerlastfachboden, 1 HE, Perforiert
- 4-fach-Befestigung
- statische Tragkraft: 100 kg
- RAL 7035 (lichtgrau)

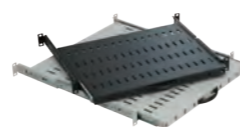

Ausziehbarer Schwerlastfachboden

TE99108	Abstand der 19"-Ebenen: 400 - 600 mm, Auflagefläche 400 mm
TE99109	Abstand der 19"-Ebenen: 600 - 900 mm, Auflagefläche 600 mm

- ausziehbarer Schwerlastfachboden, 1 HE, perforiert
- 4-fach-Befestigung
- statische Tragkraft: 50 kg
- RAL 7035 (lichtgrau)

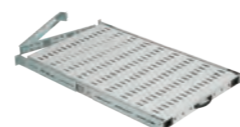

Tiefenausbauschiene für 800 – 1200 mm tiefe Schränke

TE99081	Ausbauschiene für 800 mm tiefe Schränke
TE99082	Ausbauschiene für 1000 und 1200 mm tiefen Schränke

- Schiene für den seitlichen Ausbau auf 19" (Breite 482,6 mm)



Zusatzausbauschiene

TE99084	Zusatzausbauschiene
---------	---------------------

- Schiene für den seitlichen Ausbau auf 19" (Breite 482,6 mm)



LED-Schalterschrankleuchte 19" (Breite 482,6 mm) mit PIR-Sensor

TE99039	LED-Leuchte
---------	-------------

- inklusive PIR-Sensor
- inklusive 3 m Anschlusskabel und Schutzkontaktstecker



Auf Anfrage alle Modelle auch in RAL 9005 (tiefschwarz)

Erdung

Potentialausgleichschiene mit 2 Isolatoren

TE99096	Potentialausgleichschiene
---------	---------------------------

- 6 Anschlüsse für Erdungsleiter
- Länge 220 mm
- 4 Erdungsdrähte 400 mm



Erdschiene mit 3 Isolatoren / 44 Anschlüsse für Erdungsleiter

TE99097	Erdschiene
---------	------------

- für den seitlichen Schrankinbau
- 44 Anschlüsse für Erdungsleiter
- Länge 780mm
- 4 Erdungsdrähte 400 mm

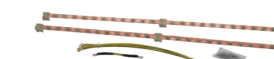

Potentialausgleichschiene mit Abdeckhaube

TE10018	Potentialausgleichschiene
---------	---------------------------

- Anschlüsse für Erdungsleiter:
 - 1 x Rundleiter Rd 7-10
 - 1 x Rundleiter Rd 8-10 oder Flachband bis FL 30
 - 7 x ein-/mehradrige Leiter bis 25 mm² oder feinadrigre Leiter bis 16 mm²
- Länge 250mm



Hinweis

Kunden-individuelle Anpassungen

Unsere Serverschränke, Komponenten und Zubehörteile werden auch in kleinen Stückzahlen produziert und angeboten – lassen Sie sich Ihren optimalen Netzwerk- oder Serverschrank designen!

Auf Anfrage alle Modelle auch in RAL 9005 (tiefschwarz)

Schrankszubehör

Strom

Steckdosenleiste 1 HE Kunststoff

TE10345	8 x Schutzkontakt-Steckdosen ohne Schalter	<ul style="list-style-type: none"> • 19" (Breite 482,6 mm) • Anschlusskabel 2 m mit Schutzkontakt-Winkelstecker • 8 x Schutzkontakt-Steckdosen 35° gedreht • 19" (Breite 482,6 mm) • Montagewinkel drehbar • Farbe: schwarz
TE10346	8 x Schutzkontakt-Steckdosen mit Schalter	
TE10347	8 x Schutzkontakt-Steckdosen mit Überspannungsschutz 6,5 kA, optischer Funktions- und Ausfallanzeige	



Weitere Steckdosen auf Anfrage lieferbar

Steckdosenleiste 1 HE Alu

TE10324	9 x Schutzkontakt-Steckdosen	<ul style="list-style-type: none"> • verwindungssteifes Profil aus eloxiertem Aluminium 19" (Breite 482,6 mm) • Anschlusskabel 2 m mit Schutzkontakt-Winkelstecker • Endstücke genietet • Befestigungswinkel drehbar • Schutzkontaktsteckdosen 35° gedreht • 230 V, 16 A • Farbe: grau
TE10327	7 x Schutzkontakt-Steckdosen, mit beleuchtetem Wippschalter, mit Überspannungsschutz 6,5 kA, optische Funktions- und Ausfallanzeige	
TE10237.6	6 x Schutzkontakt-Steckdosen, Überspannungsschutz 6,5 kA, Netz- und Frequenzfilter, optische Funktions- und Ausfallanzeige	

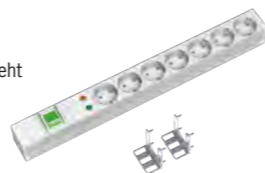

Weitere Steckdosen auf Anfrage lieferbar

PDU-Halter für 800 und 1000 mm tiefe Schränke

TE99163	PDU-Halter für den Schrankrahmen	Halter für Steckdosenleisten (Power Distribution Unit) für Montage am Schrankrahmen <ul style="list-style-type: none"> • Für 800 mm und 1000 mm tiefe Schränke • 1 VE = 3 Stück
---------	----------------------------------	---

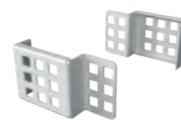

PDU-Halter für 1200 mm tiefe Schränke

TE99089	PDU-Halter für den Schrankrahmen	Halter für Steckdosenleisten (Power Distribution Unit) für Montage am Schrankrahmen <ul style="list-style-type: none"> • Für 1200 mm tiefe Schränke • 1 VE = 3 Stück
---------	----------------------------------	--

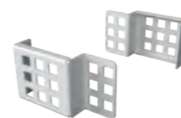

Sonstiges

Transportösen

TE99014	Transportösen M10	<ul style="list-style-type: none"> • für den Krantransport der Schaltschränke • 1 VE = 4 Stück
---------	-------------------	--



Luftleitblech

TE99048	Luftleitblech für 600 mm breite Schränke	<ul style="list-style-type: none"> • zur Trennung der Kalt-/Warm-Bereiche innerhalb eines Schrankes bei Gangeinhausung • 1 VE = 2 Stück (links und rechts) • RAL 7035 (lichtgrau)
TE99049	Luftleitblech für 800 mm breite Schränke, integrierte Montageöffnungen zur optionalen Aufnahme von 19"-Komponenten	



Auf Anfrage alle Modelle auch in RAL 9005

Bodenbefestigung

TE99051	Bodenbefestigung	<ul style="list-style-type: none"> • Bodenbefestigung für Schränke ohne Sockel • 1 VE = 4 Stück
---------	------------------	---

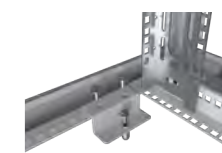

Dokumententasche

TE10317	Dokumententasche A4	<ul style="list-style-type: none"> • Dokumententasche A4 • selbstklebend • grauer Kunststoff • Innenmaße (BxHxT): 220 x 220 x 20 mm
---------	---------------------	---



Profilhalbzylinder

TE60121	Profilhalbzylinder mit Rundzylinder	<ul style="list-style-type: none"> • Länge: 40 mm • Schließung: EK 333 • mit 2 Schlüsseln • zum Einbau in Schwenkhebelgriffe
---------	-------------------------------------	--



Nivellierfüße für TE19

TE10041A	Nivellierfüße	<ul style="list-style-type: none"> • mit verzinkter Stellschraube und Innensechskant • Durchmesser Kunststoffteller: 48 mm • Traglast pro Fuß: 500 kg • Maße 12 x 60 mm • 1 Satz = 4 Stück
----------	---------------	---



**Sind Wünsche
offen geblieben?**

Ihnen fehlt eine spezielle Komponente?
Sprechen Sie uns an – wir helfen gerne weiter!

TeLena
Fernmelde- und Datentechnik Napparell GmbH & Co. KG

Telefon
E-Mail

+49 (0)6202 2098 0
kontakt@telena.de

Auf Anfrage alle Modelle auch in RAL 9005

Wandgehäuse

Wandgehäuse 19" (Breite 482,6 mm) montiert

Höhe	(B/T) 600 x 450 mm	(B/T) 600 x 600 mm	(B/T) 600 x 700 mm	(B/T) 800 x 560 mm	(B/T) 800 x 700 mm
7 HE (423 mm)	TE64W07	TE66W07	TE67W07	TE86W07	TE87W07
9 HE (512 mm)	TE64W09	TE66W09	TE67W09	TE86W09	TE87W09
12 HE (645 mm)	TE64W12	TE66W12	TE67W12	TE86W12	TE87W12
16 HE (823 mm)	TE64W16	TE66W16	TE67W16	TE86W16	TE87W16
20 HE (1000 mm)	TE64W20	TE66W20	TE67W20	TE86W20	TE87W20

- als Wand-, Tisch- oder Untertischgehäuse einsetzbar
- komplett vormontiert
- Gehäuse komplett geerdet
- 19"-Ebene vorne (verstellbar)
- verschiebbare Fronttür mit Einscheibensicherheitsglas
- Seitenwände abnehmbar, abschließbar, gleichschließend mit Fronttür
- Türanschlag wechselbar
- Dachblech zur Nachrüstung von Lüftern vorbereitet
- Rückwand für Wandaufhängung vorbereitet
- Kabeleinführungsöffnung oben, unten und an der Rückwand
- Schutzart IP 20
- inklusive Schlüssel



Wandgehäuse 19" (Breite 482,6 mm), Flat-Pack

Höhe	(B/T) 535 x 400 mm
7 HE (423 mm)	TE54W07
9 HE (512 mm)	TE54W09
12 HE (645 mm)	TE54W12

- Stahlblechgehäuse verschraubbar, nicht vormontiert
- Fronttür vollflächig aus zertifiziertem Sicherheitsglas (Dicke 4 mm)
- Fronttür abschließbar, Türöffnungswinkel 120°
- Türanschlag einfach wechselbar (rechts/links)
- Seitenwände nicht abnehmbar
- Dach vorbereitet für Einbau von einem Lüfterblech
- Dach und Boden mit Kabeleinführung 145 x 70 mm
- Lackierung RAL7035 (lichtgrau)
- Traglast max. 80 kg (statisch, gleichmäßig verteilt)
- Schutzart IP20
- inklusive Schlüssel
- Lieferung zerlegt in 1 Karton mit Tragegriff



Schwenkbares Zusatzmodul für Wandgehäuse montiert

Höhe	(B/T) 600 x 150 mm
7 HE (423 mm)	TE99W07
9 HE (512 mm)	TE99W09
12 HE (645 mm)	TE99W12
16 HE (823 mm)	TE99W16
20 HE (1000 mm)	TE99W20

- Durch das Zusatzmodul kann aus jedem Standard-Wandgehäuse ein schwenkbares Wandgehäuse realisiert werden.
- Durch diese Bauweise kann sehr schnell auf veränderte Anforderungen reagiert werden.
- Traglast max. 80 kg (statisch, gleichmäßig verteilt)



Lenkrollen

TE99W50	Lenkrollen für Wandgehäuse
---------	----------------------------

- Lenkrollen für Wandgehäuse
- 1 VE = 4 Stück



Auf Anfrage alle Modelle auch in RAL 9005

Lüftereinheit für Wandgehäuse

TE99W51	1 AC-Lüfter mit analogem Thermostat
TE99W52	2 AC-Lüfter mit analogem Thermostat

- AC-Lüfter
- 230 Volt
- Anschlusskabel 1,5 m mit Schutzkontaktstecker



Fachboden 19" (Breite 482,6 mm) stationär

TE99044	1 HE, Tiefe Auflagefläche 250 mm
TE99045	2 HE, Tiefe Auflagefläche 350 mm

- perforiert
- statische Tragkraft: 30 kg
- inkl. Befestigungsmaterial
- RAL 7035 (lichtgrau)

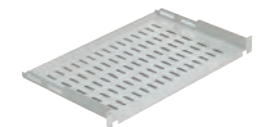

Patchkabelführungspanel 19" (Breite 482,6 mm)

TE99034	19" (Breite 482,6 mm) 1 HE, Bügelgröße (H/T) ca. 44 x 72 mm
TE99035	19" (Breite 482,6 mm) 2 HE, Bügelgröße (H/T) ca. 88 x 72 mm

- inkl. Befestigungsmaterial
- 5 integrierte Kabelführungen aus Metall
- RAL 7035 (lichtgrau)



Patchkabelführungspanel 19" (Breite 482,6 mm)

TE10077	19" (Breite 482,6 mm) 1 HE, Bügelgröße (H/T) ca. 40 x 65 mm
TE10078	19" (Breite 482,6 mm) 1 HE, Bügelgröße (H/T) ca. 40 x 100 mm
TE10079	19" (Breite 482,6 mm) 2 HE, Bügelgröße (H/T) ca. 80 x 100 mm

- inkl. Befestigungsmaterial
- 5 integrierte Kabelführungen aus Metall
- RAL 7035 (lichtgrau)



Befestigungssatz 19" (Breite 482,6 mm)

TE10044.2	Befestigungssatz
TE10044.250	50 x Befestigungssatz

- zum Befestigen von 19"-Einbauten
- bestehend aus:
 - 4 x Käfigmutter M6
 - 4 x Plastik-Unterlegscheibe M6
 - 4 x Rundkopfschraube M6



Erd-Befestigungssatz 19" (Breite 482,6 mm)

TE10044E.2	Befestigungssatz
TE10044E.250	50 x Befestigungssatz

- zum Befestigen und gleichzeitigen Erden von lackierten 19"-Einbauten
- bestehend aus:
 - 4 x Käfigmutter M6
 - 4 x Plastik-Unterlegscheibe M6
 - 4 x Rundkopfschraube M6
- wird benötigt bei lackierten 19"-Einbauten



Auf Anfrage alle Modelle auch in RAL 9005



Fernmelde- und Datentechnik Napparell GmbH & Co. KG

Telena Fernmelde- und Datentechnik Napparell GmbH & Co. KG

Bochumer Straße 1 - 3
68723 Schwetzingen

Telefon +49 (0)6202 2098 0
Internet www.telena.de
E-Mail kontakt@telena.de

Ihr Partner für Kommunikationstechnik.

Lernen Sie Ihre Ansprechpartner kennen...



Vahibe Büyükasik
Regionalvertrieb (PLZ Gebiete 7 und 8)

Fon: +49 (0)6202 20 98 38
Email: v.bueyekasik@telena.de



Andreas Lambrecht
Regionalvertrieb (PLZ Gebiet 6 und 9)

Fon: +49 (0)6202 20 98 27
Email: a.lambrecht@telena.de



Verena Liebing
Regionalvertrieb (PLZ Gebiete 4 und 5)

Fon: +49 (0)6202 20 98 43
Email: v.liebing@telena.de



Stefan Lang
Regionalvertrieb (PLZ Gebiete 0 bis 3)

Fon: +49 (0)6202 20 98 46
Email: s.lang@telena.de



Carmen Brameier
Vertriebsassistentz & Zentrale

Fon: +49 (0)6202 20 98 45
Email: c.brameier@telena.de



Ilona Rettke
Vertriebsassistentz & Zentrale

Fon: +49 (0)6202 20 98 0
Email: i.rettke@telena.de

